

Фасад 1-4

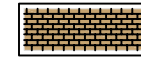

- кирпич облицовочный (песочно-желтый)

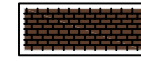

- кирпич облицовочный (темно-коричневый)



- декоративный камень (керамогранит)



- Металлочерепица "Монтеррей", (RAL 8017)

Фасад А-Д



Индивидуальный жилой дом
Цветовое решение фасадов

Взам. инв. №

Подл. и дата

Инв. № подл.

Фасад 4-1

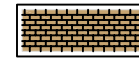
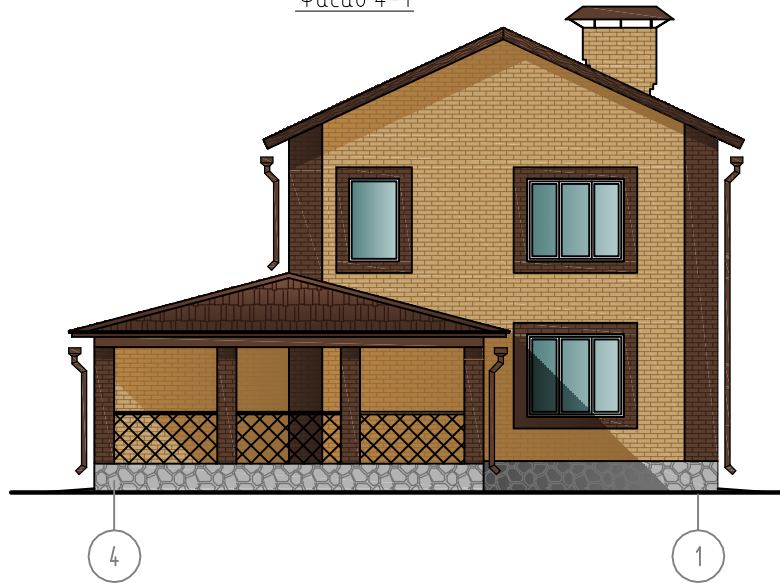

– кирпич облицовочный (песочно-желтый)

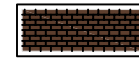

– кирпич облицовочный (темно-коричневый)

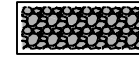

– декоративный камень (керамогранит)

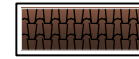

– Металлочерепица "Монтеррей", (RAL 8017)

Фасад Д-А

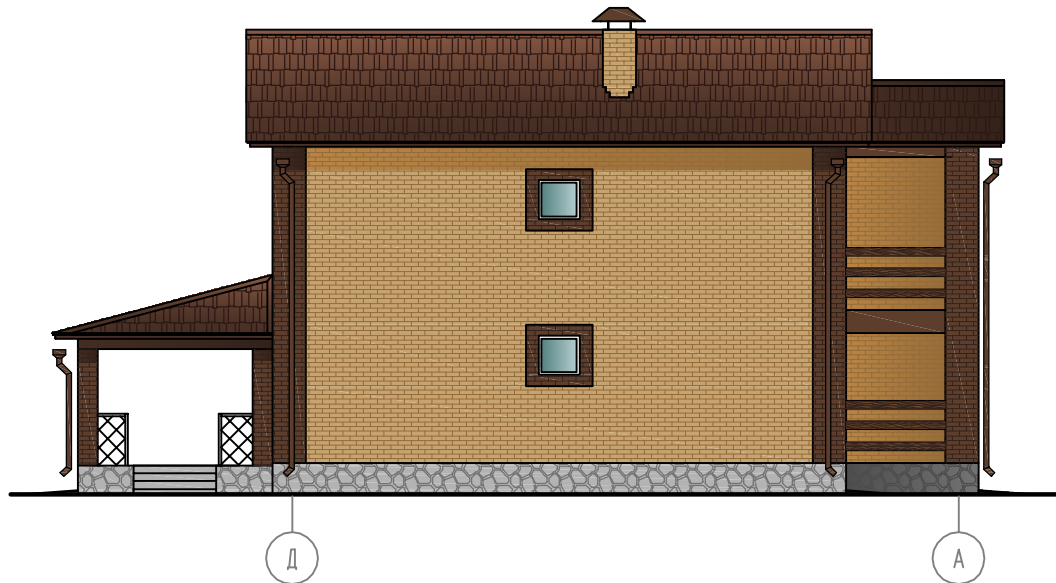

Индивидуальный жилой дом
Цветовое решение фасадов

Взам. инв. №

Подп. и дата

Инв. № подл.

План 1-го этажа

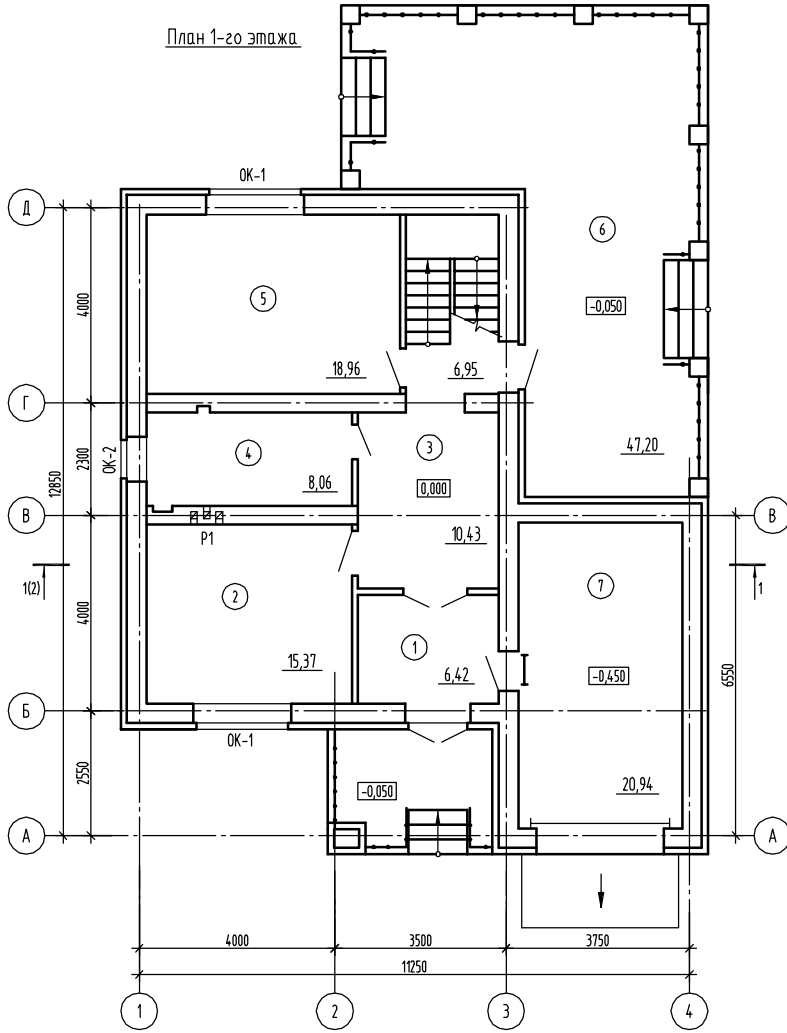

Номер помещения	Наименование	Площадь кв.м	Катег. помещения
Экспликация помещений 1-го этажа			
1	Тамбур	6,42	
2	Кухня	15,37	
3	Вестибиль	10,43	
4	Санузел	8,06	
5	Гостиная	18,96	
6	Терраса	47,20	
7	Гараж	20,94	

План 2-го этажа

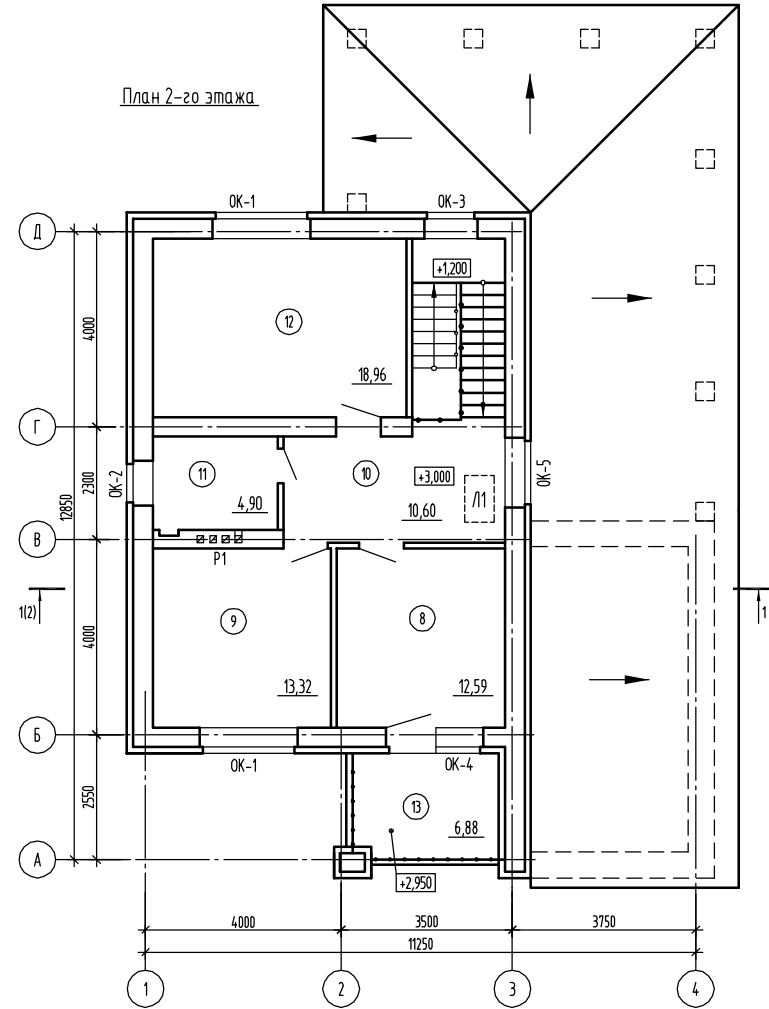

Номер помещения	Наименование	Площадь кв.м	Катег. помещения
Экспликация помещений 2-го этажа			
8	Спальня	12,59	
9	Спальня	13,32	
10	Коридор	10,60	
11	Санузел	4,90	
12	Спальня	18,96	
13	Балкон	6,88	

Разрез 1-1

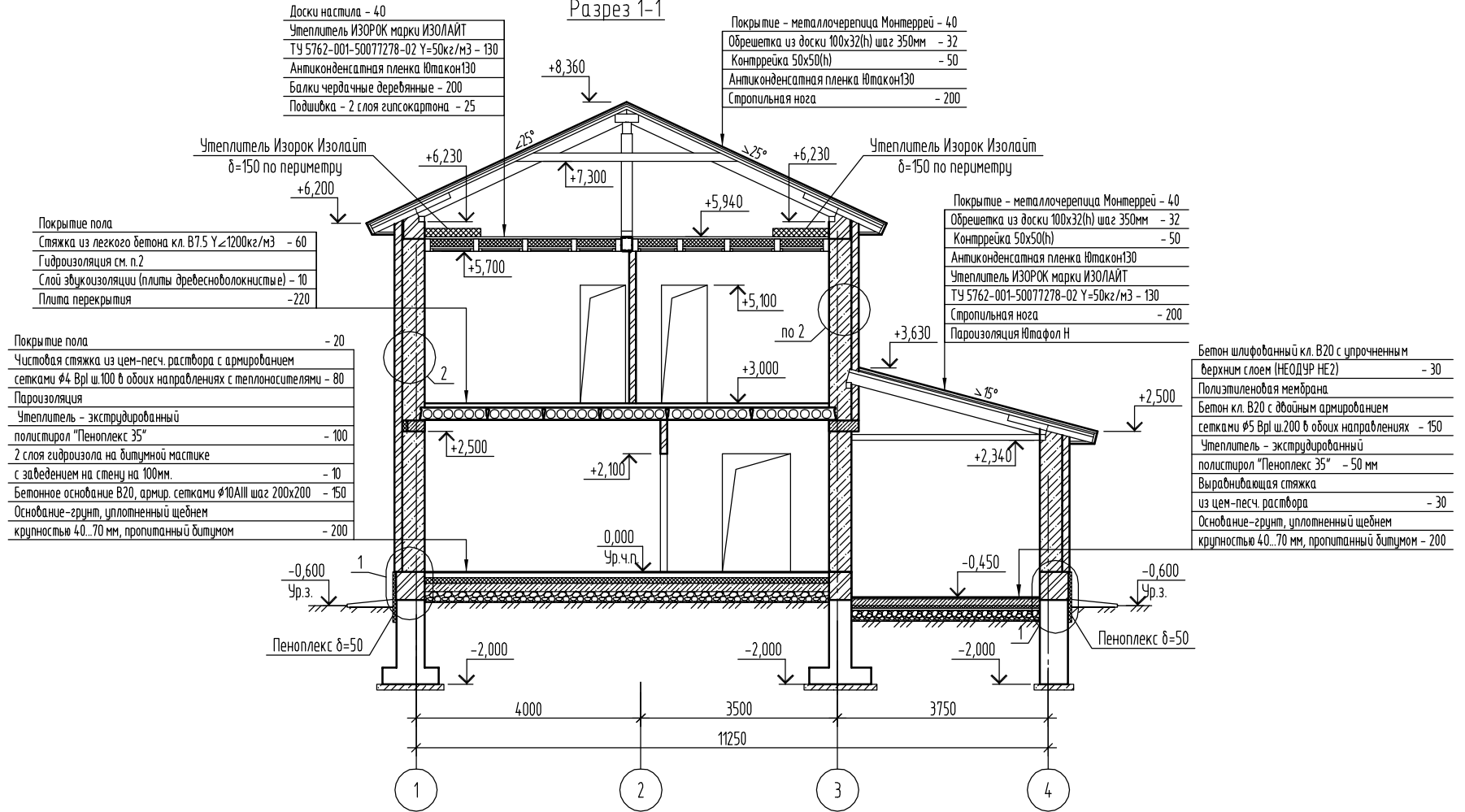

Инф. № подл. Подп. и дата. Взам. инв. №

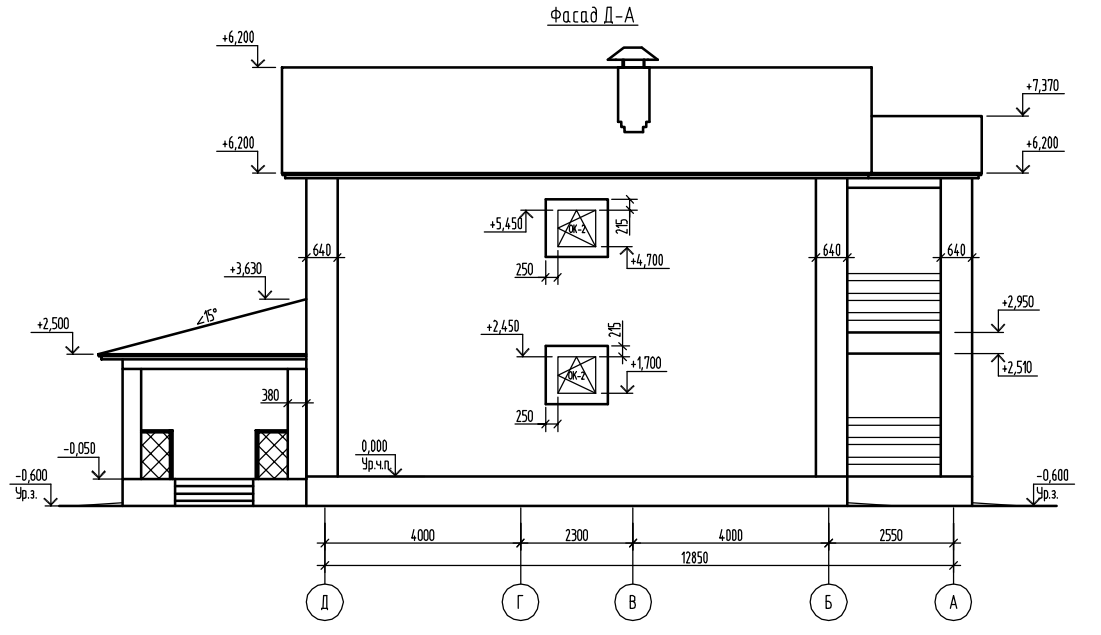
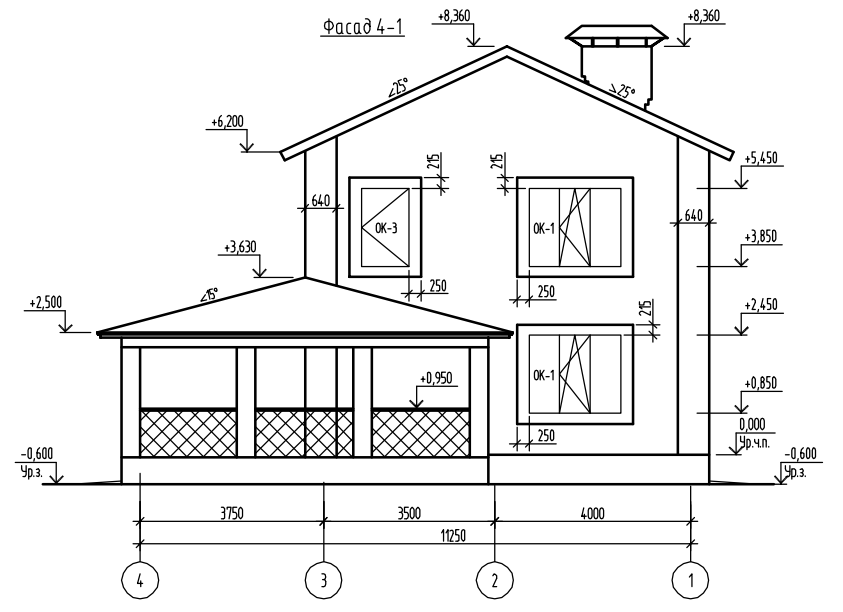
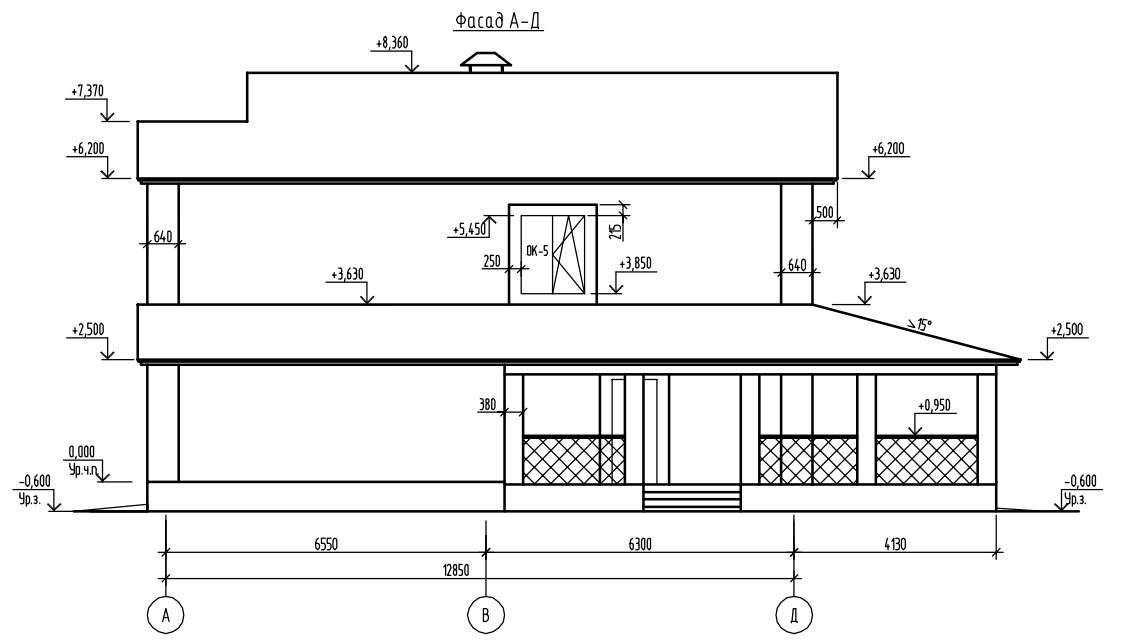
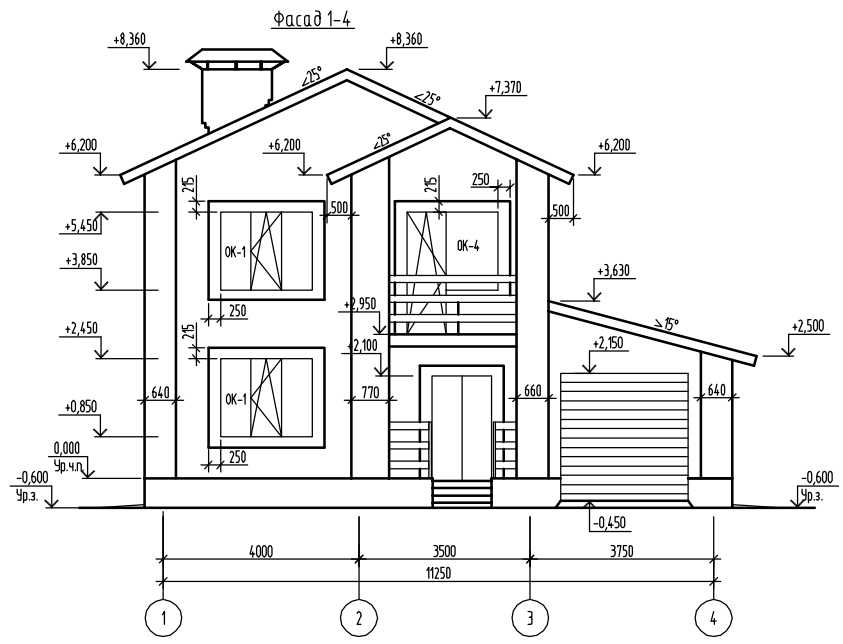

Всего листов: 1
 Итого листов: 1