

Фасад 1-3

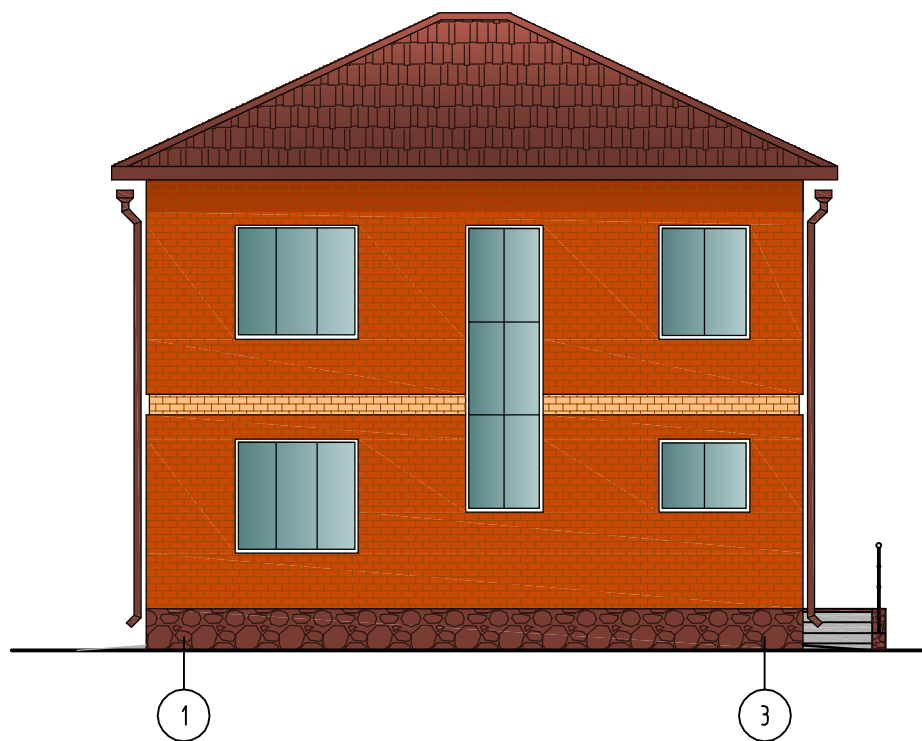

Фасад 3-1

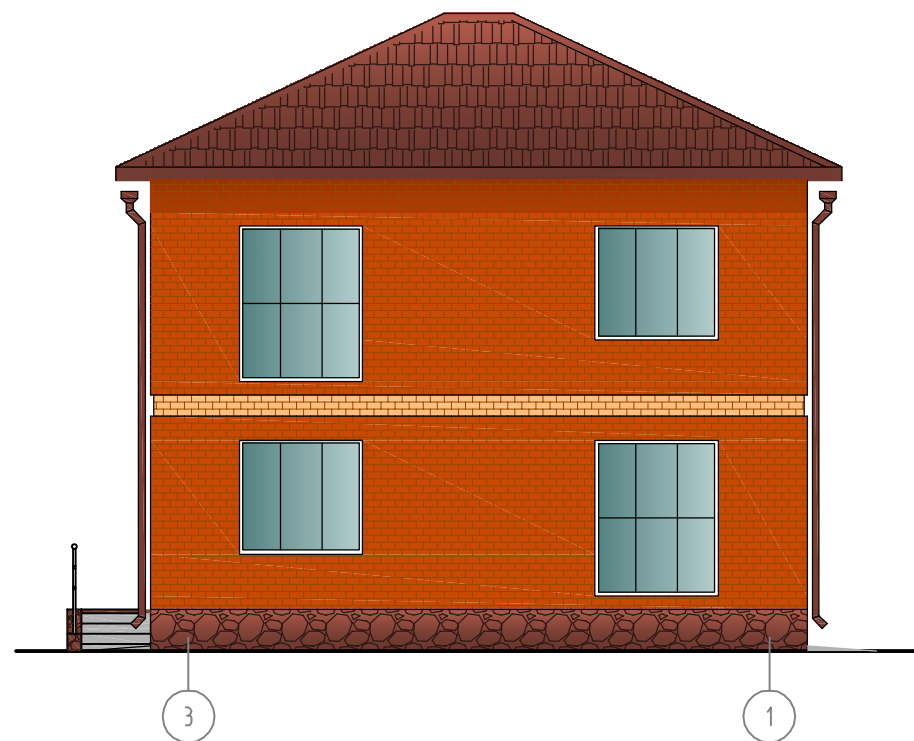

- кирпич облицовочный (красный)

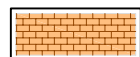

- кирпич облицовочный (персиковый)

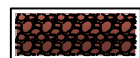

- декоративный камень (керамогранит)



- Металлочерепица "Монтеррей", (RAL 8017)

Индивидуальный жилой дом  
Цветовое решение фасадов

Взам. инв. №

Подп. и дата

Инв. № подл.

Фасад А–Б

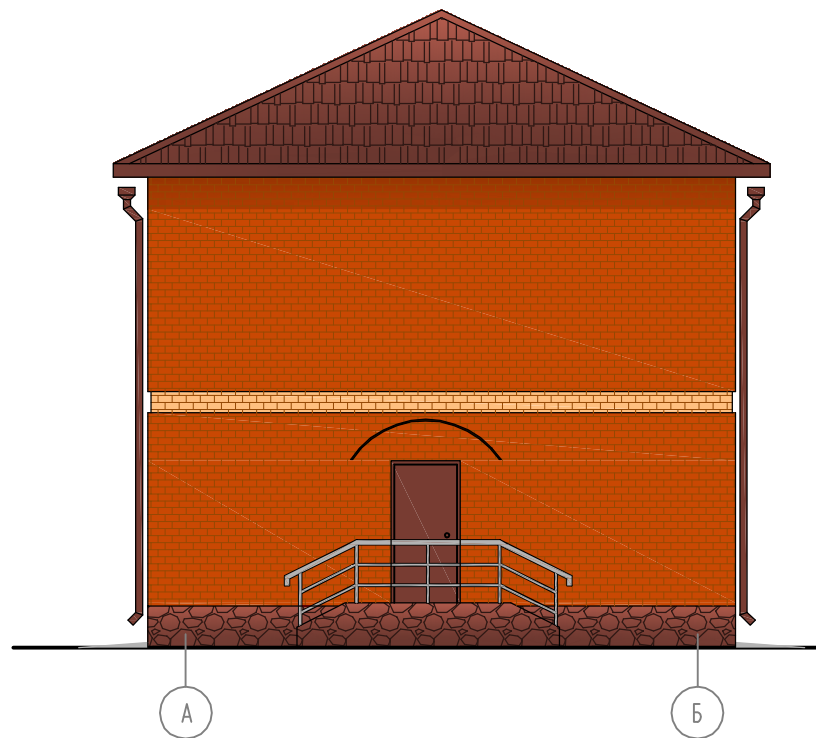

Фасад Б–А

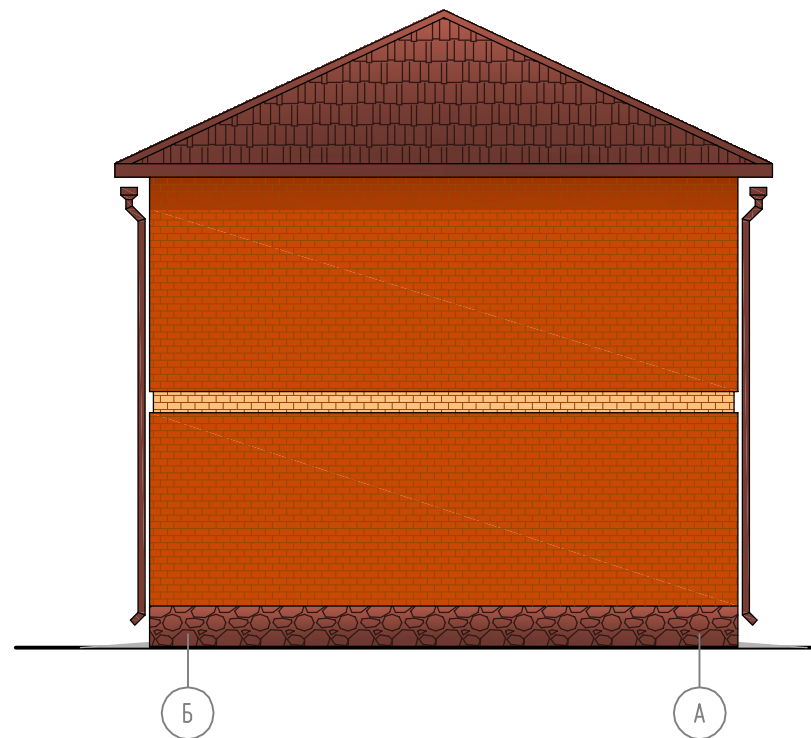

- кирпич облицовочный (красный)

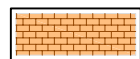

- кирпич облицовочный (персиковый)

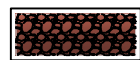

- декоративный камень (керамогранит)



- Металлочерепица "Монтеррей", (RAL 8017)

Индивидуальный жилой дом  
Цветовое решение фасадов

Взам. инб. №

Подп. и дата

Инб. № подл.

План 1-го этажа

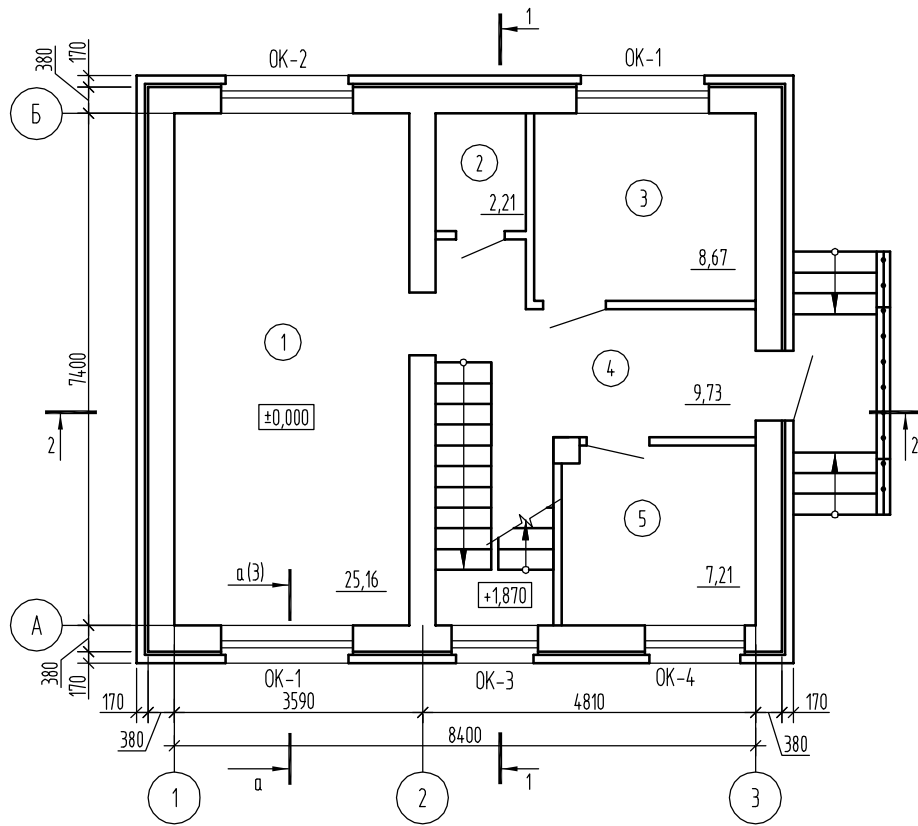

План 2-го этажа

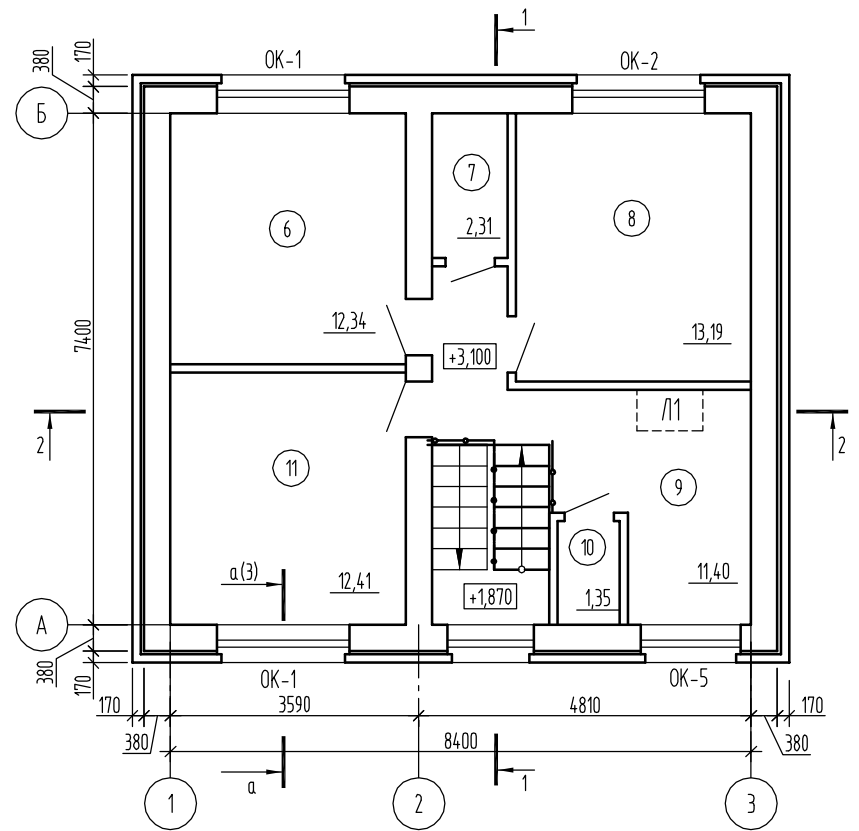

Инф. № подл. Подл. и дата. Взам. инб. №

Номер помещения	Наименование	Площадь кв.м	Катег. помещения
Экспликация помещений 1-го этажа			
1	Кухня-гостиная	25,16	
2	Гардеробная	2,21	
3	Кабинет	8,67	
4	Прихожая	9,73	
5	Ванная	7,21	

Номер помещения	Наименование	Площадь кв.м	Катег. помещения
Экспликация помещений 2-го этажа			
6	Спальная	12,34	
7	Гардеробная	2,31	
8	Спальная	13,19	
9	Холл	11,40	
10	Санузел	1,35	
11	Спальная	12,41	

Доски настила - 40  
 Утеплитель ИЗОРОК марки ИЗОЛАИТ  
 ТУ 5762-001-50077278-02  $\gamma=50\text{кг/м}^3$  - 130  
 Антиконденсатная пленка Ютакон130  
 Балки чердачные деревянные - 200

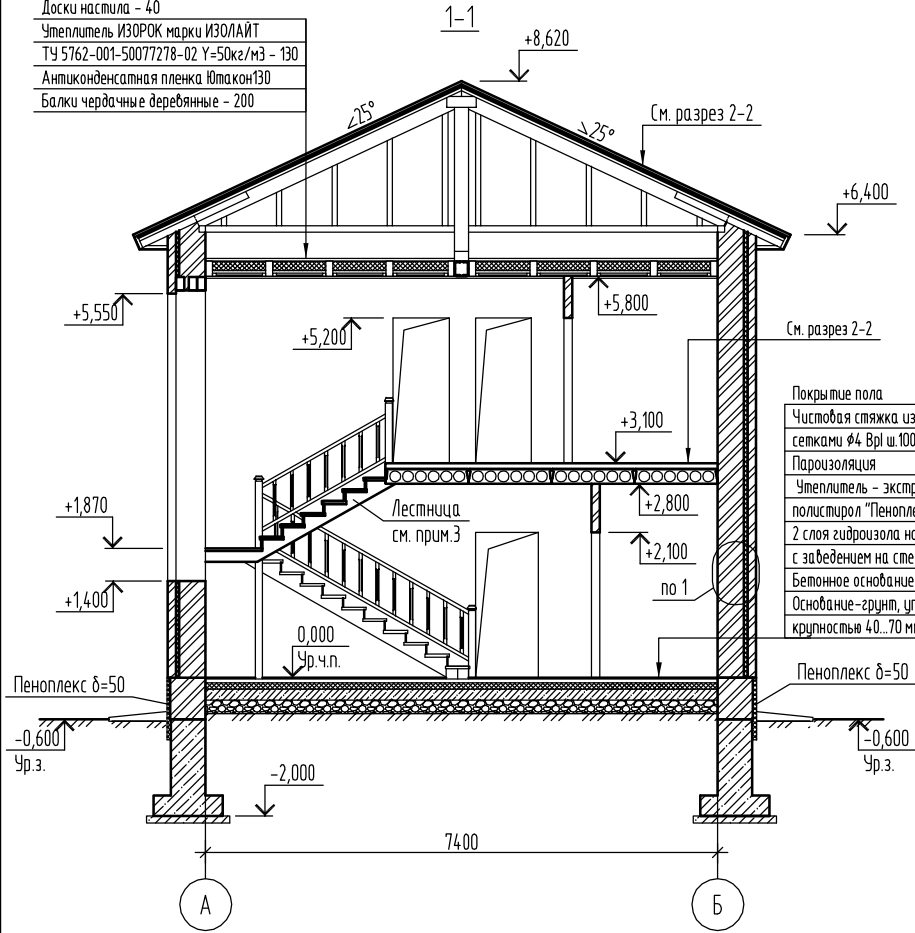

Покрывтие пола  
 Стыжка из легкого бетона кл. В7.5  $\gamma \geq 1200\text{кг/м}^3$  - 60  
 Гидроизоляция см. п.3, лист 4  
 Слой звукоизоляции (плиты древесноволокнистые) - 10  
 Плита перекрытия - 220

Покрывтие пола - 20  
 Чистовая стяжка из цем.-песч. раствора с армированием сетками  $\phi 4$  Вр1 ш.100 в обоих направлениях - 50  
 Пароизоляция  
 Утеплитель - экструдированный полистирол "Пеноплекс 35" - 100  
 2 слоя гидроизола на битумной мастике с заведением на стену на 100мм - 10  
 Бетонное основание, армир. сетками  $\phi 10$  АIII шаг 200x200 - 150  
 Основание - грунт, уплотненный щебнем крупностью 40..70 мм, пропитанный битумом - 200

Покрывтие - металлочерепица Монтеррей - 40  
 Обрешетка из доски 100x32(h) шаг 350мм - 32  
 Контррейка 50x50(h) - 50  
 Антиконденсатная пленка Ютакон130  
 Стропильная нога - 200

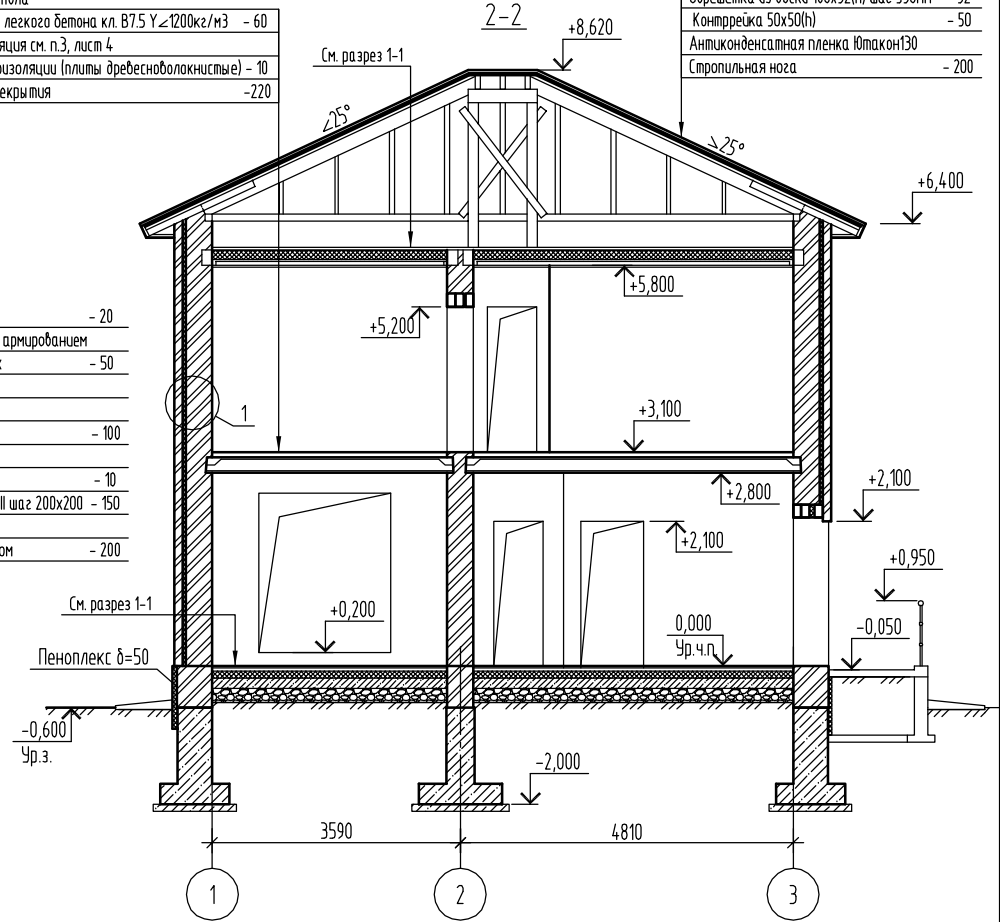

Взам. инв. №

Подп. и дата

Инв. № подл.

Фасад 1-3

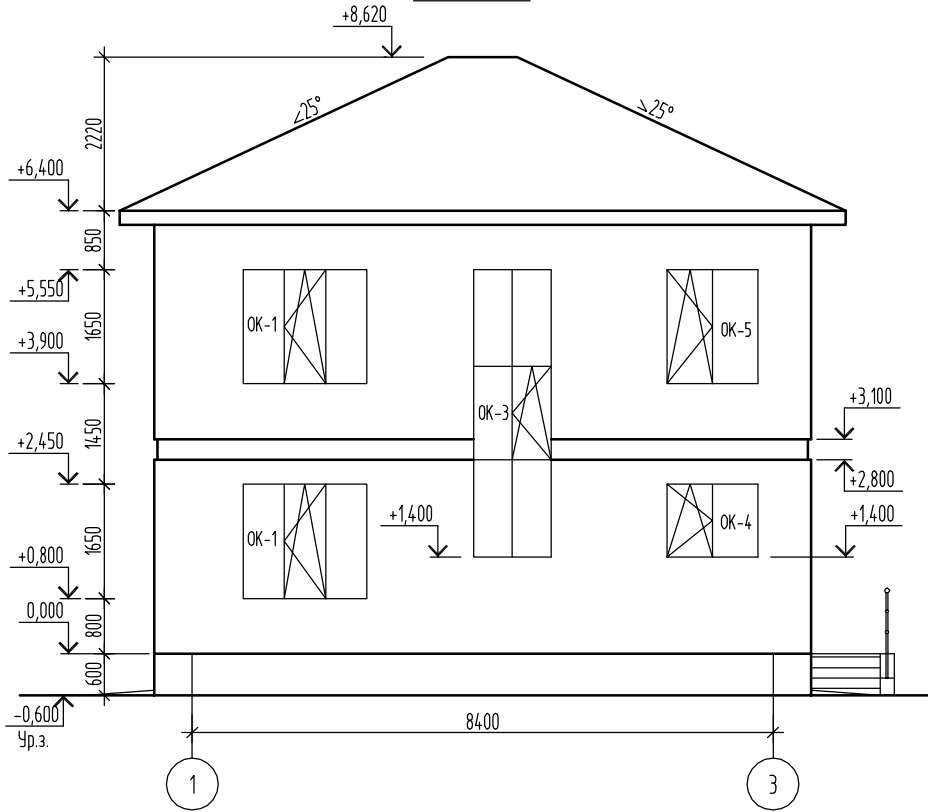

Фасад 3-1

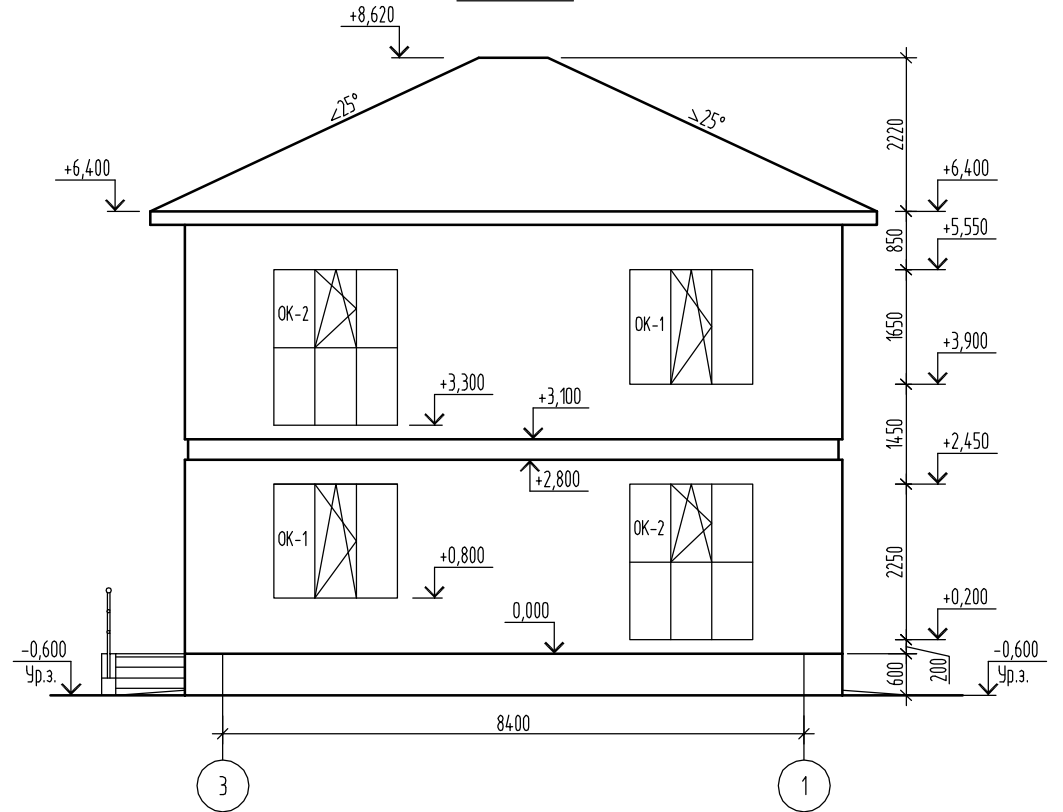

Инф. № подл. Подп. и дата. Взам. инф. №

Фасад А-Б

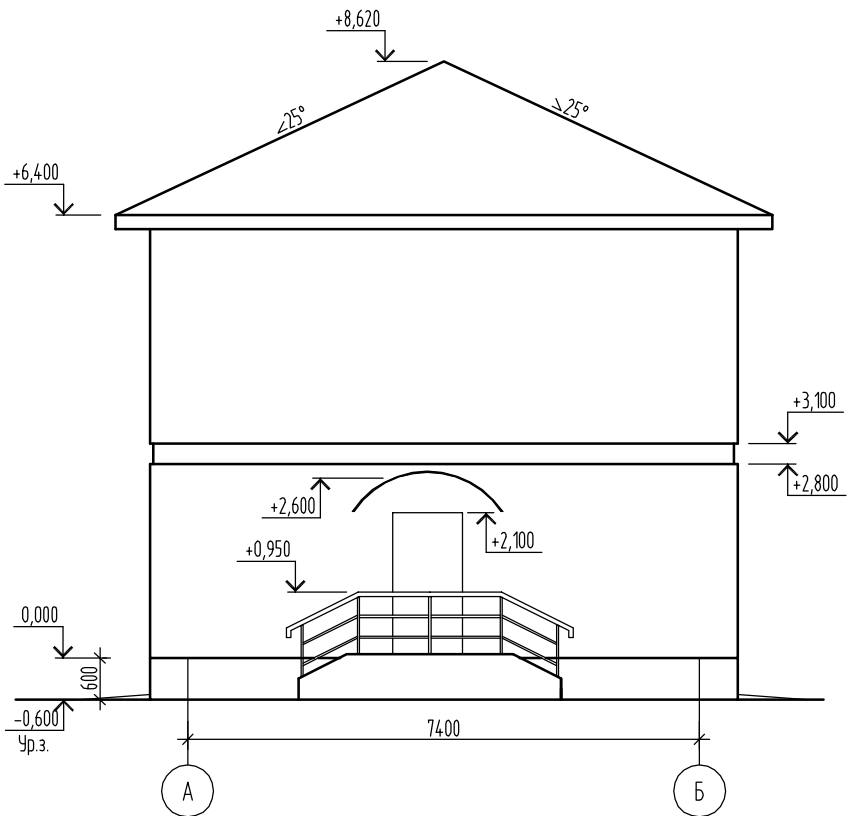

Фасад Б-А

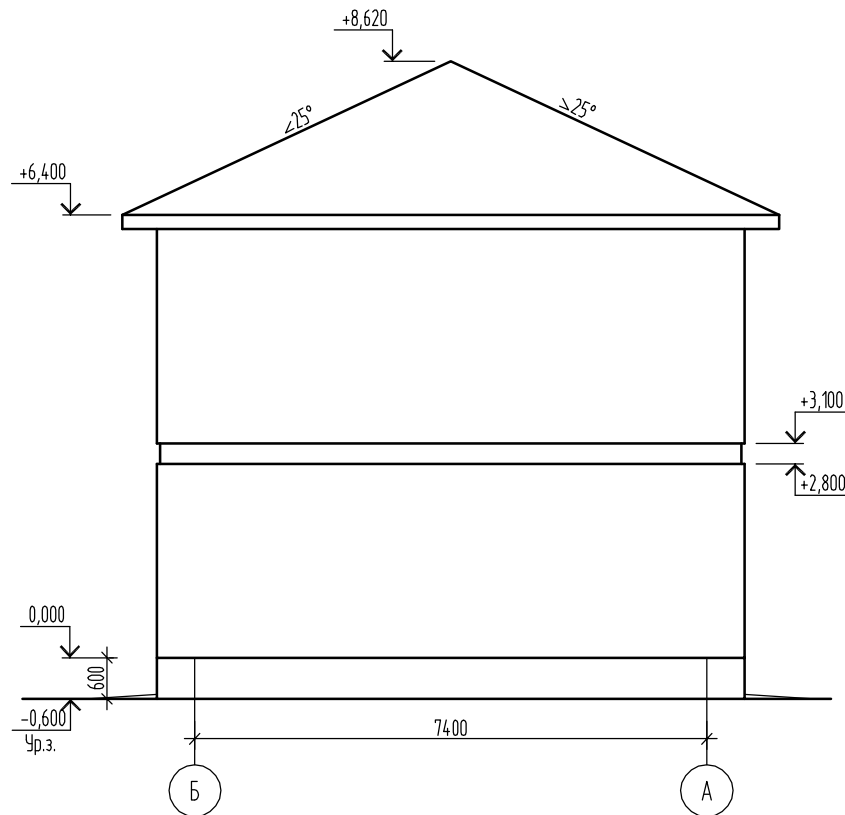

Инв. № подл. Подп. и дата. Взам. инв. №